

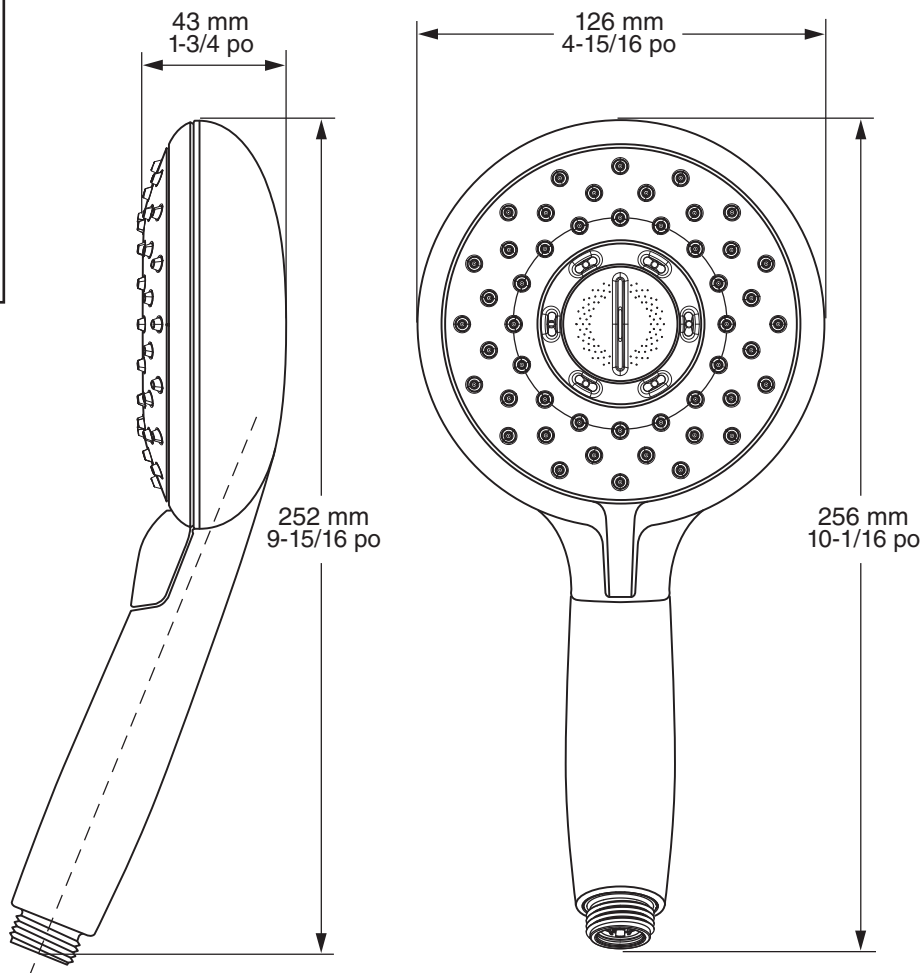

NUMÉRO DE MODÈLE:

□ 9038154 Douchette Spectra^{MD} à 4 fonctions



DESCRIPTION GÉNÉRALE :

Douchette de 127 mm (5 po) réglable de Drench à Sensitive, PowerwashMD et Massage. Dispositif de contrôle du débit compensateur permanent intégré. Débit maximal de 1,8 gpm/6,8 L/min.

CARACTÉRISTIQUES DU PRODUIT :

- Économie d'eau :** certifié WaterSense.
- Dispositif de contrôle du débit à compensation de pression :** assure un débit constant sur une large plage de pression.
- Diverses fonctions de pulvérisation :** permet à l'utilisateur de sélectionner les fonctions de pulvérisation les mieux adaptées à ses besoins.

SPÉCIFICATION SUGGÉRÉE

La douchette offre 4 fonctions de jet. La douchette est équipée d'un dispositif de contrôle du débit à compensation de pression. La douchette est munie d'un clapet anti-retour pour empêcher l'écoulement croisé d'eau chaude et d'eau froide. Le raccord est le modèle 9038154.____ d'American Standard.





CODES ET NORMES

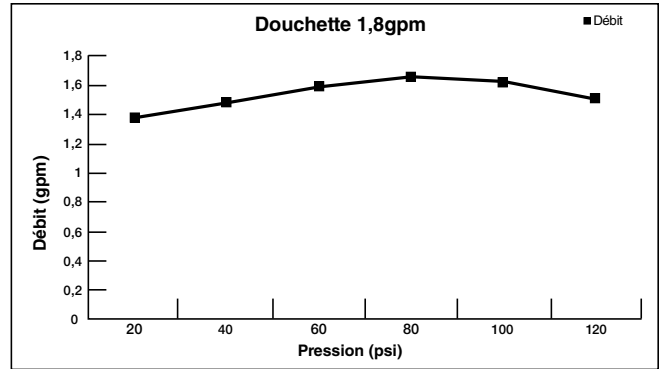

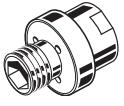

Ces produits respectent ou dépassent les codes et normes suivants :

- ASME A112.18.1
- CSA B125.1
- EPA WaterSense



Numéro de produit	Description	CEC	Finis offerts					
			Chrome poli	Nickel brossé	Nickel poli	Bronze Legacy	Noir mat	Aube fraîche brossé
			002	295	013	278	243	GN0
9038154	Douchette SpectraMD à 4 fonctions. Débit maximal de 1,8 gpm.	✓	✓	✓	✓	✓	✓	

Accessoires de douche à main	
Numéro de produit	Description
8888035	Tuyau en métal de 59 po 
8888053	Tuyau en metal de 79 po (Chrome seulement) 
1660400	Brise-vide 
1660410	Inverseur de bras de douche 
8888096	Support de bras de douche 

Accessoires de douche à main	
Numéro de produit	Description
8888036	Support mural fixe 
8888037	Alimentation murale 
8888068	Alimentation murale ronde 
8888069	Alimentation murale carrée 
8888038	Support d'alimentation murale 