

# American Standard

---

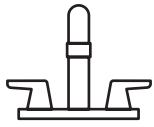

---

**American Standard is devoted to making life, in the heart of your home, better every day...**

...so, thank you for inviting us in! With the very best in kitchen and bathroom products, we are here to help make your life happier, healthier and simpler. Our commitment to quality, innovation and performance has made us part of your everyday routine for nearly 150 years, and we look forward to being a part of your life for many years to come.

**Learn more at [www.AmericanStandard.com](http://www.AmericanStandard.com)**

## **REGISTER YOUR WARRANTY**

Try the easy-scan **QR code** to quickly enter your information or find your product's detailed warranty here:

**[www.AmericanStandard.com/warranty](http://www.AmericanStandard.com/warranty)**



Registering allows you to keep your product information safe, and us the ability to contact you in the event of a product recall or *any* news about your purchase.

**And if ever you have a question or need help...?**

Call us at 1-855-815-0004

# OWNERS MANUAL

## Selectronic® I.C. Faucet

### 605B173

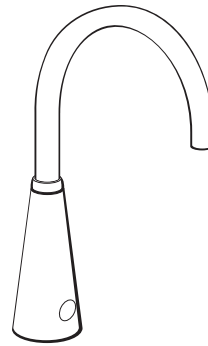

## INSIDE THE BOX

Image shown may vary from product purchased.

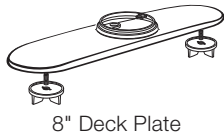
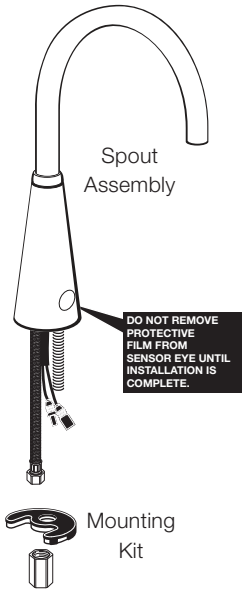

### POWER KITS SOLD SEPARATELY

Plug-In AC Power Kit  
PK01.PAC

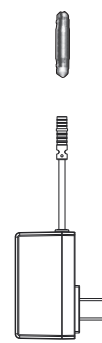

Hard-Wired AC Power Kit  
PK01.HAC

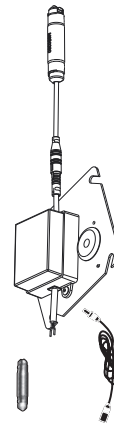

Multi-AC Power Kit  
PK01.MAC

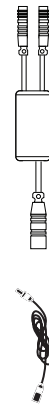

## RECOMMENDED TOOLS

Installation steps will indicate which tools should be used with associated letter



Channel Locks

**A**

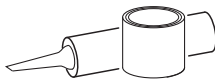

Plumbers' Putty or Caulking

**B**



Tape Measure

**C**

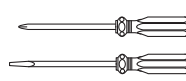

Screwdrivers

**D**

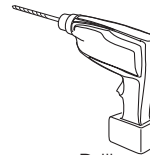

Drill

**E**

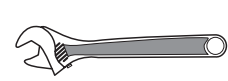

Adjustable Wrench

**F**

**NOTE TO INSTALLER: Please give this manual to the customer after installation.**

To learn more about American Standard Selectronic® Products visit our website at: [www.americanstandard-us.com](http://www.americanstandard-us.com) or e-mail us at: [ASdetectlnk@lifixil.com](mailto:ASdetectlnk@lifixil.com)

**For Parts, Service, Warranty or other Assistance, please call (844) CRT-TEAM / (844) 278-8326 (In Toronto Area only: 1-905-306-1093)**



American Standard®, the American Standard logo and all associated product names are exclusively owned by AS America, Inc., and are registered or unregistered trademarks in the U.S. and internationally. © 2024 AS America, Inc. All rights reserved.

*American Standard*

# ROUGHING-IN DIMENSIONS

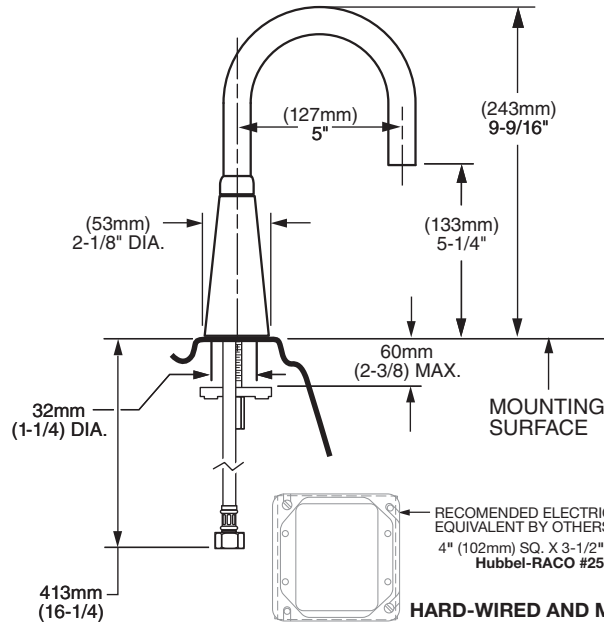

## GENERAL DESCRIPTION:

Electronic faucet with proximity operation. Vandal resistant solid brass construction single post mounting. Operates on DC (battery/power pack) or AC permanent power (plug-in/hardwire). In-line strainer for solenoid is integral. Single inlet 3/8 compression, built-in check valves, and flexible stainless steel 16-1/4" reach inlet hose for spout connection.

**Note: All plumbing and electrical wiring must be installed in accordance with applicable codes, regulations and standards.**

**CAUTION:** Use only American Standard supplied transformers and cable sets. Using non-AS supplied cables, or cutting, splicing or modifying any components will void the warranty.

RECOMMENDED ELECTRICAL BOX OR EQUIVALENT BY OTHERS  
4" (102mm) SQ. X 3-1/2" (89mm) DEEP ELECTRICAL BOX  
Hubbel-RACO #256 OR EQUAL (BY OTHERS).  
**HARD-WIRED AND MULTI AC 10' MAX. CABLE LENGTH**

## 1

### SPOUT ASSEMBLY INSTALLATION



**Turn off hot and cold water supplies before beginning.**

1. Insert CABLES (1), FLEX HOSE (2) and SPOUT SHANK (3) through center hole of mounting surface.
2. Assemble "C" WASHER (4) and LOCKNUT (5) onto SPOUT SHANK (3) from underside of mounting surface.
3. Align FAUCET and tighten LOCKNUT (5).

**Note: 4" and 8" Deck Plates are available for other installations, see page one for information.**

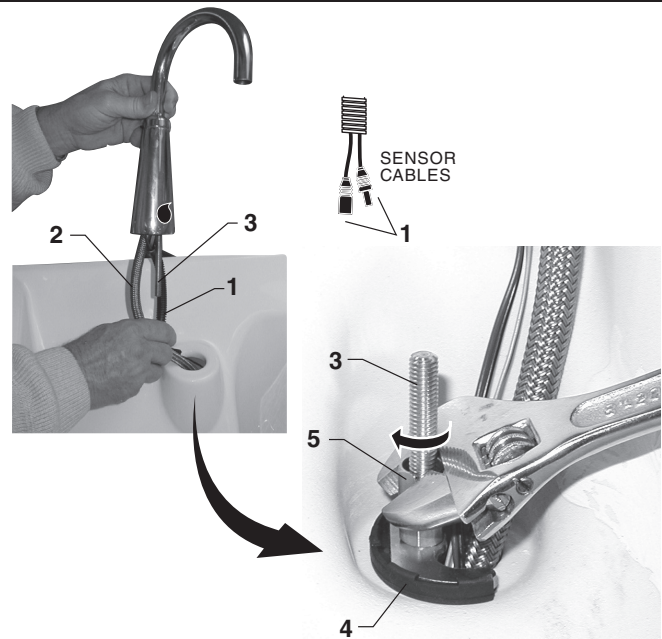

## 2

### TEST INSTALLED FAUCET

**TO ENSURE A LAMINAR WATER FLOW**, the air must be slowly purged from the spout. To do so, cover the SENSOR (1) while slowly opening the water supply valves. When the water flows as a solid, smooth, steady stream, uncover the SENSOR (1) and fully open the water supply valve.

# MAINTENANCE

1

## HAND WASH SENSOR OPERATION

When the Sensor detects a user, the water immediately starts to flow. Water flow will stop 2 seconds after user is out of sensor range. The off delay allows the user to comfortably move his hands without the flow cycling on and off. As a precaution, a safety timer will turn off the water, after the sensor has been blocked for 59 seconds. The water will stay off until the blockage is removed from the detection zone.

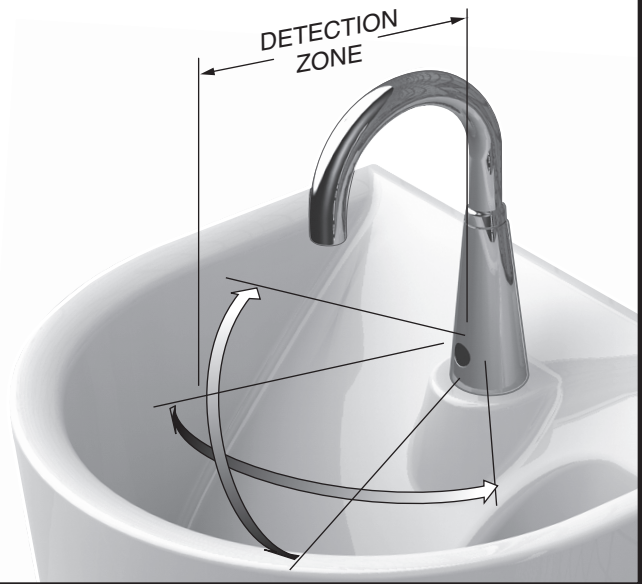

2

## CLEAN AND REMOVE FLOW RESTRICTOR

1. Remove SET SCREW (1) with FLAT BLADE SCREWDRIVER (2). Pull off SPOUT (3) from faucet base.
2. Remove HOUSING (4) and remove FLOW RESTRICTOR (5).
3. Clean FLOW RESTRICTOR (5). Reassemble and install into SPOUT BASE (6). Reassemble SPOUT (3) onto SPOUT BASE (6) and tighten SET SCREW (1).

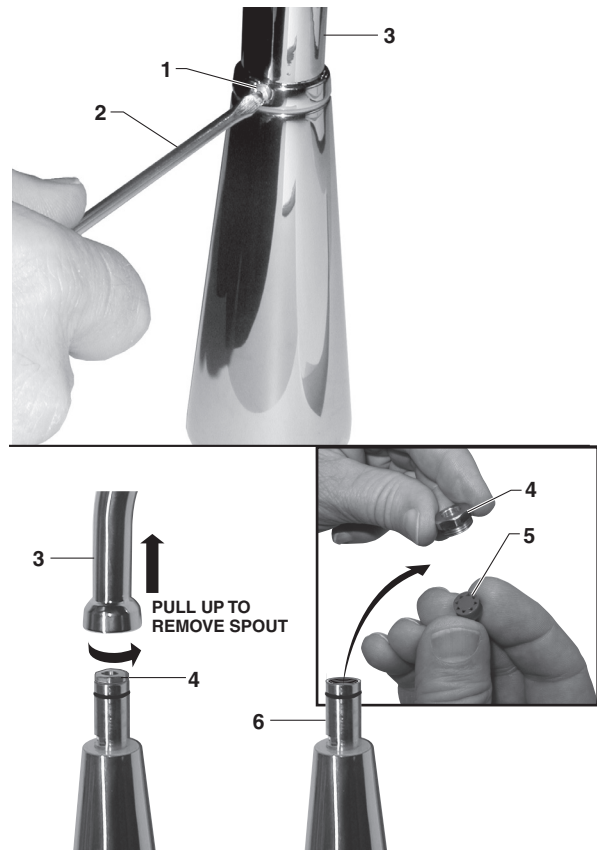

### 3

#### GENERAL CLEANING

1. Only use a damp, soft cloth to clean the spout and the sensor.
2. For tougher dirt, use a soft cloth with diluted dish washing detergent. Wipe the area using a wet cloth and dry using a soft cloth.

#### CAUTION

***Do not scratch the sensor when cleaning. Avoid using any abrasives or harsh detergents or chemicals.***



### 4

#### FAQ'S

- Q:** How will I know if the battery needs to be replaced?  
**A:** Valve will not open and sensor will continuously blink 2 times interrupted by a pause for up to 7 days.
- Q:** Why has the flow rate of the faucet reduced significantly?  
**A:** The filter assembly, flow regulator or areator/spray may be clogged. Check and clean. Refer to Start-up/Maintenance, sections C, D and E.
- Q:** Why doesn't the water flow out of faucet when I'm within the sensor detection zone?  
**A:** Battery may need replacement. Check. If sensor continuously blinks 2 times interrupted by pause, replace battery or call (855) 752-9259.
- Q:** What is the normal operating pressure range?  
**A:** Faucet will operate with supply pressures ranging from 20-80 psi.

**UNIT DOES NOT FUNCTION**

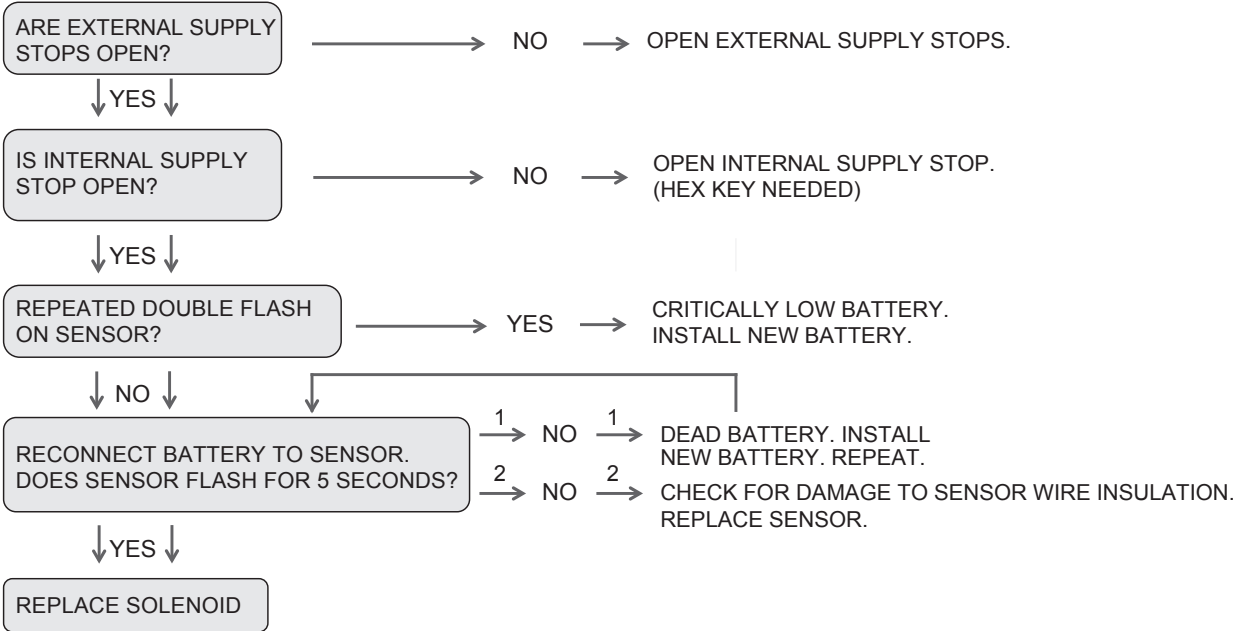

**WATER IS CONTINUOUSLY RUNNING**

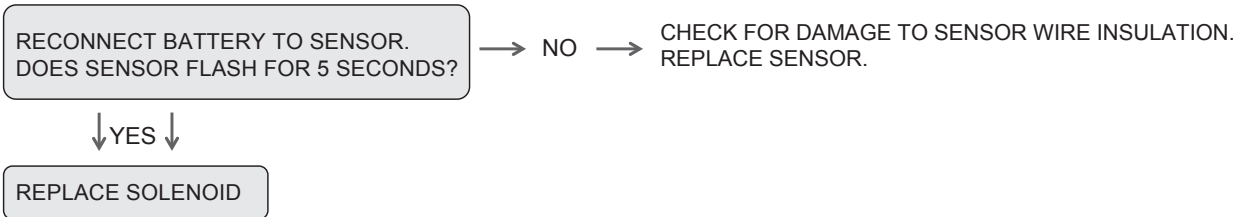

**LOW FLOW ISSUES**

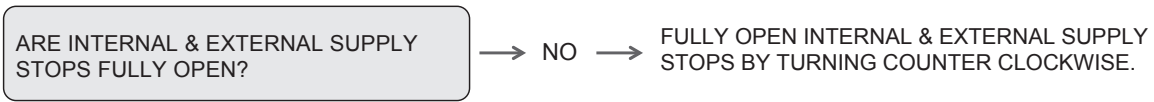

LOW FLOW COULD BE CAUSED BY DEBRIS IN THE FILTER ASSEMBLY, FLOW REGULATOR OR AERATOR/SPRAY. REMOVE, CLEAN AND INSERT BACK TO ORIGINAL POSITION.

# TELL US WHAT YOU THINK!

Please leave us a product review or story  
at **AmericanStandard.com/reviews**

Find installation videos at  
**youtube.com/americanstandard**

Register your warranty and sign up for an idea-filled newsletter at  
**AmericanStandard-us.com/support/warranty**

**PLEASE COMPLETE AMERICAN STANDARD WARRANTY REGISTRATION PROCESS AND  
SAVE THIS WARRANTY INFORMATION IMPORTANT:**

Registration of the sink must be completed for this warranty to become effective. Your registration will make it easier to contact you in the event of a product recall.\*

**INSTRUCTIONS:** Register your sink at [www.americanstandard.com](http://www.americanstandard.com). Please save your proof of purchase (sale receipt). If you need assistance or do not have access to our website, please contact American Standard Customer Care at: (800) 442-1902. An American Standard representative will assist in completing the warranty registration.

\*In California, your warranty rights remain intact even if you do not complete the registration process.



## SHARE YOUR NEW PRODUCT!

Tag us **@american\_standard** on Instagram  
and show us how your new product looks.

## ≡ WANT MORE INFO?

For questions or help call us at **855-815-0004**,  
or visit **AmericanStandard.com**

### UNITED STATES

American Standard Brands  
865 Centennial Ave.  
Piscataway, New Jersey 08854  
Attention: Director of Customer Care  
For residents of the United States,  
warranty information may also be  
obtained by calling the following  
toll free number: (855) 815-0004  
[www.AmericanStandard.co7](http://www.AmericanStandard.co7)

### CANADA

LIXIL Canada, Inc.  
5900 Avebury Rd.  
Mississauga, Ontario  
Canada L5R 3M3  
Toll Free: (800) 387-0369  
[AmericanStandard.ca/support/warranty](http://AmericanStandard.ca/support/warranty)

### MEXICO

American Standard B&K Mexico  
S. de R.L. de C.V.  
Via Morelos #330  
Col. Santa Clara  
Ecatepec 55540 Edo. Mexico  
Toll Free: 800-839-1200  
[AmericanStandard.com.mx/garantia](http://AmericanStandard.com.mx/garantia)

M985186 EN (7/24)  
605B173

PART OF **LIXIL**

*American Standard*

# American Standard

---

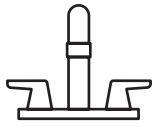

---

## American Standard se consacre à rendre la vie au cœur de votre maison meilleure chaque jour...

Merci de nous avoir invités! Avec les meilleurs produits de cuisine et de salle de bains, nous sommes là pour vous aider à rendre votre vie plus heureuse, plus saine et plus simple.

Notre engagement en faveur de la qualité, de l'innovation et du rendement nous a permis de faire partie de votre quotidien depuis près de 150 ans, et nous nous réjouissons de continuer pendant de nombreuses années à venir.

**Apprenez-en plus au [www.AmericanStandard.ca](http://www.AmericanStandard.ca)**

### ENREGISTREZ VOTRE GARANTIE

Essayez le code **QR** facile à balayer pour saisir rapidement vos informations ou trouvez la garantie détaillée de votre produit ici :

**[www.AmericanStandard.ca/support/warranty](http://www.AmericanStandard.ca/support/warranty)**



L'enregistrement vous permet de conserver vos informations sur les produits en toute sécurité et nous donne la possibilité de vous contacter en cas de rappel de produits ou de nouvelles concernant votre achat.

### Avez-vous des questions ou besoin d'assistance?

Appelez-nous au 1-855-815-0004

# MANUEL DU PROPRIÉTAIRE

## Selectronic<sup>MD</sup> Robinet anti-infection

### 605B173

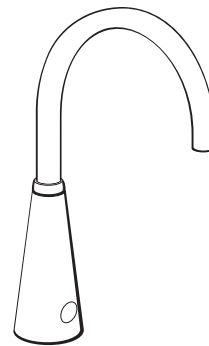

## CONTENU DE LA BOÎTE

L'illustration peut être différente du produit acheté.

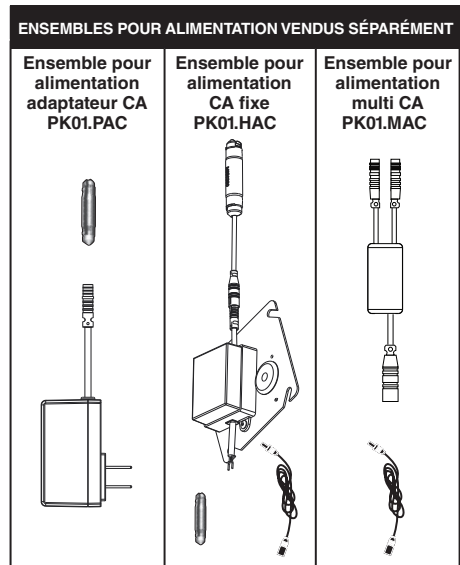
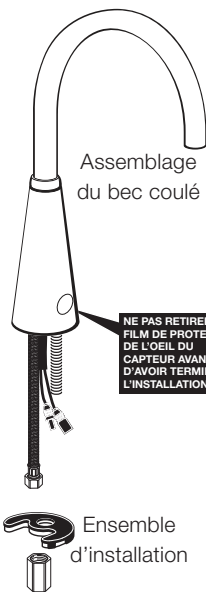

## OUTILS RECOMMANDÉS

Les outils à utiliser seront indiqués par la lettre correspondante à chacune des étapes de l'installation.



Pince à joint coulissant

**A**



Mastic ou produit de calfeutrage

**B**



Ruban à mesurer

**C**

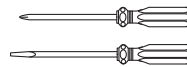

Tournevis

**D**

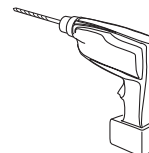

Percer

**E**

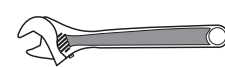

Clé ajustable

**F**

**NOTE À L'INTENTION DES INSTALLATEURS : Veuillez remettre ce manuel au client une fois l'installation effectuée.**

Pour en savoir plus sur les produits American Standard Selectronic<sup>MD</sup>, visitez notre site Web : [www.americanstandard-us.com](http://www.americanstandard-us.com) ou envoyez-nous un courriel : [ASdetectlnk@lifix.com](mailto:ASdetectlnk@lifix.com)

**Pour des renseignements sur les pièces, l'entretien, la garantie ou toute autre aide, veuillez appeler le 844-CRT-TEAM / 844-278-8326 (Dans le secteur de Toronto uniquement : 1-905-306-1093)**



American Standard®, le logo American Standard et tous les noms de produits associés sont la propriété exclusive d'AS America, Inc. et sont des marques déposées ou non aux États-Unis et internationalement. © 2024 AS America, Inc. Tous droits réservés.

*American Standard*

## DIMENSIONS D'INSTALLATION

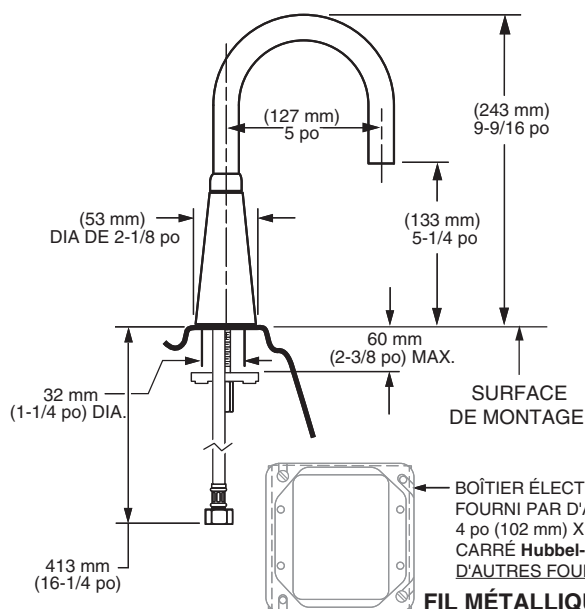

### DESCRIPTION GÉNÉRALE :

Robinet électronique avec détecteur de présence. Montage sur une seule pièce en laiton massif à l'épreuve du vandalisme. Fonctionne à partir d'une alimentation c.c. (batterie/bloc d'alimentation) ou d'une alimentation permanente c.a. (branchement/fil métallique). Grillage intégré pour protéger le solénoïde. Le robinet de compression de 3/8 à entrée unique, les clapets de non-retour intégrés, et le boyau en acier inoxydable flexible de 16-1/4 po relie le tuyau d'alimentation pour permettre le raccordement du bec.

**Remarque :** L'ensemble de la tuyauterie et du câblage électrique doivent être installés conformément aux codes, réglementations et normes applicables.

**MISE EN GARDE :** Utilisez uniquement les ensembles de câbles fournis par American Standard. L'utilisation de câbles non fournis par AS, ou la coupe, l'épissage ou la modification de tout composant annulera la garantie.

BOÎTIER ÉLECTRIQUE RECOMMANDÉ OU ÉQUIVALENT FOURNI PAR D'AUTRES FOURNISSEURS  
4 po (102 mm) X 3-1/2 po (89 mm) BOÎTIER ÉLECTRIQUE PROFOND CARRÉ Hubbel-RACO N° 256 OU ÉQUIVALENT (FOURNI PAR D'AUTRES FOURNISSEURS).  
**FIL MÉTALLIQUE ET MULTI C.A. LONGUEUR DE CÂBLE MAX. DE 10 PI**

# 1

### INSTALLATION DU BEC



**Couper l'alimentation en eau chaude et froide avant de commencer.**

1. Insérez les CÂBLES (1), le TUYAU FLEXIBLE (2) et la TIGE DU BEC (3) dans le trou central de la surface de montage.
2. Assemblez la RONDELLE EN « C » (4) et le CONTRE-ÉCROU (5) sur la TIGE DU BEC (3) à partir de la partie inférieure de la surface de montage.
3. Alignez le ROBINET et serrez le CONTRE-ÉCROU (5).

**Remarque :** Les plaques de tablier de 4 po et 8 po sont disponibles pour d'autres installations. Consultez la page une pour obtenir de l'information.

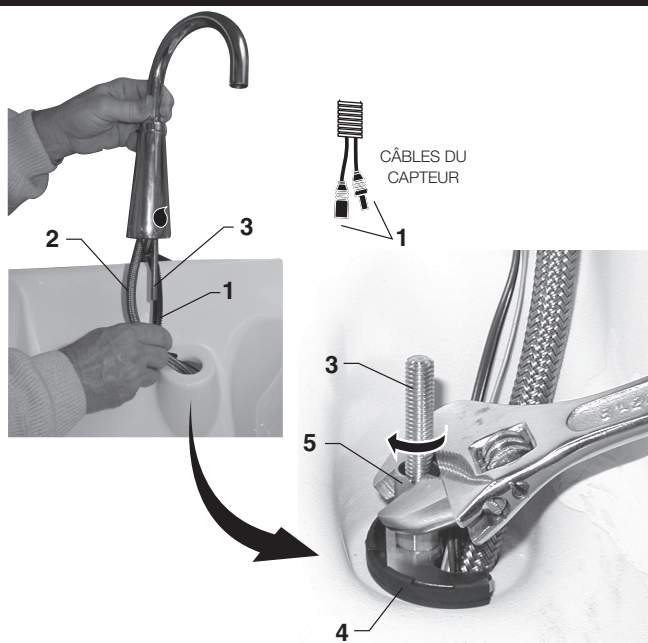

# 2

### VÉRIFICATION DE L'INSTALLATION DU ROBINET

**POUR ASSURER UN DÉBIT D'EAU LAMINAIRE,** l'air doit être purgé du bec lentement. Pour ce faire, recouvrez le CAPTEUR (1) tout en ouvrant lentement les vannes d'alimentation en eau. Lorsque l'eau s'écoule sous forme d'un flot régulier, doux et plein, découvrez le CAPTEUR (1) et ouvrez entièrement la vanne d'alimentation en eau.

# ENTRETIEN

1

## FONCTIONNEMENT DU CAPTEUR POUR LE LAVAGE DES MAINS

Lorsque le capteur détecte un utilisateur, l'eau commence à s'écouler immédiatement. L'eau cesse de couler 2 secondes après que l'utilisateur est passé hors de la portée du capteur. Ce délai de fermeture permet à l'utilisateur de bouger les mains sans gêne sans que le débit d'eau ne soit interrompu. Par mesure de précaution, une minuterie de sécurité coupe l'eau après que le capteur a été bloqué pendant 59 secondes. Le robinet d'eau restera fermé jusqu'à ce que la source du blocage du capteur sorte de la zone de détection.



2

## NETTOYAGE ET RETRAIT DU RÉDUCTEUR DE DÉBIT

1. Retirez les VIS DE PRESSION (1) à l'aide du TOURNEVIS À LAME PLATE (2). Retirez le BEC (3) de la base du robinet.
2. Retirez l'ENVELOPPE (4) et retirez le RESTRICTEUR DE DÉBIT (5).
3. Nettoyez le RESTRICTEUR DE DÉBIT (5). Remontez les pièces et réinstallez-les dans la BASE DU BEC (6). Réassemblez le BEC (3) sur la BASE DU BEC (6) et serrez la VIS DE PRESSION (1).

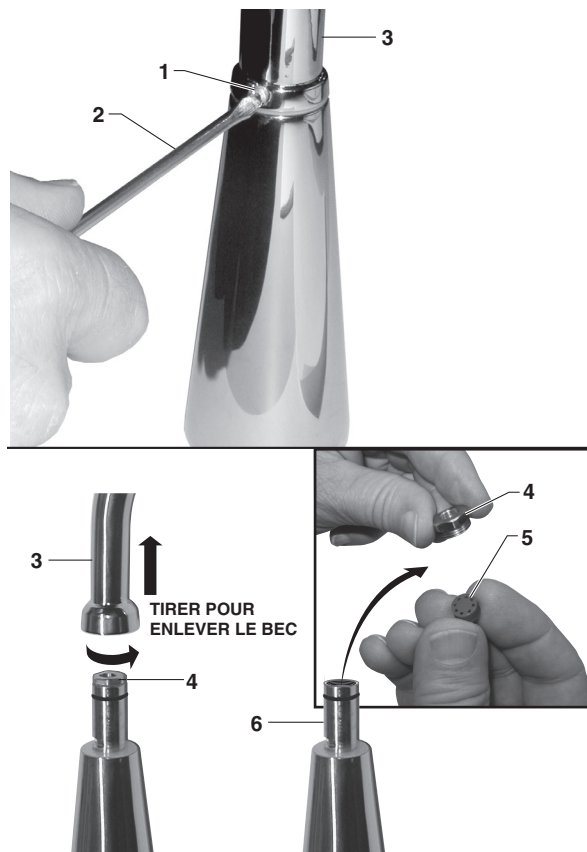

### 3

#### NETTOYAGE GÉNÉRAL

1. Utilisez uniquement un chiffon doux et humide pour nettoyer le bec et le capteur.
2. En cas de saleté plus tenace, utilisez un chiffon doux avec du détergent à vaisselle dilué. Essuyez la zone avec un chiffon humide et séchez-la avec un chiffon doux.

#### ATTENTION

***Veillez à ne pas rayer le capteur lors du nettoyage. Évitez d'utiliser des détergents ou des produits abrasifs ou puissants.***



### 4

#### FAQ'S

- Q:** Comment puis-je savoir si la batterie doit être remplacée?  
**R:** La valve ne s'ouvre pas et le capteur clignote en permanence deux fois entrecoupées d'une pause pendant une durée pouvant atteindre sept jours.
- Q:** Pourquoi le débit du robinet a-t-il considérablement diminué?  
**R:** Le filtre, le régulateur de débit ou l'aérateur/le jet peuvent être obstrués. Vérifiez si c'est le cas, et nettoyez ces éléments, au besoin. Consultez les sections C, D et E de la partie dédiée au démarrage et à l'entretien.
- Q:** Pourquoi l'eau ne s'écoule-t-elle pas du robinet lorsque je me trouve dans la zone de détection du capteur?  
**R:** Il est peut-être nécessaire de remplacer la batterie. Vérifiez. Si le capteur clignote en permanence deux fois entrecoupées d'une pause, remplacez la batterie ou composez le 844-CRT-TEAM/844-278-8326.
- Q:** Quelle est la plage de pression de fonctionnement normale?  
**R:** La pression du robinet en fonctionnement est comprise entre 20 et 80 psi.

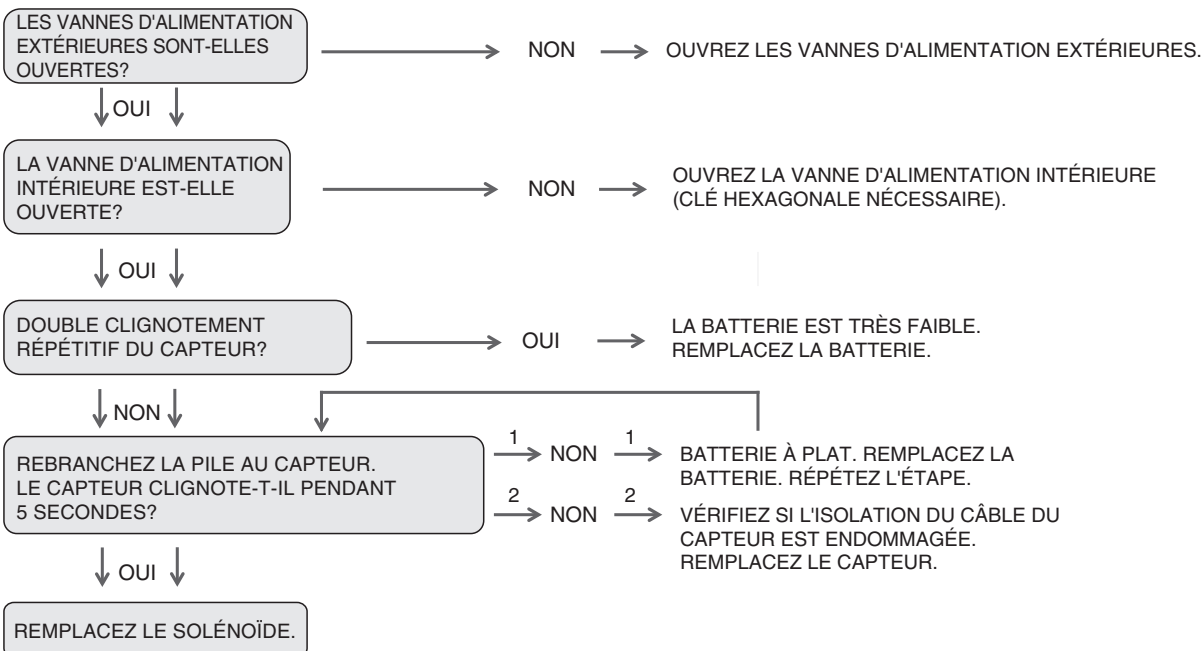
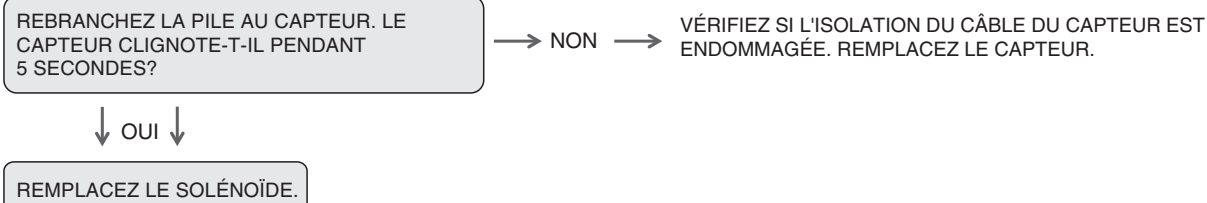
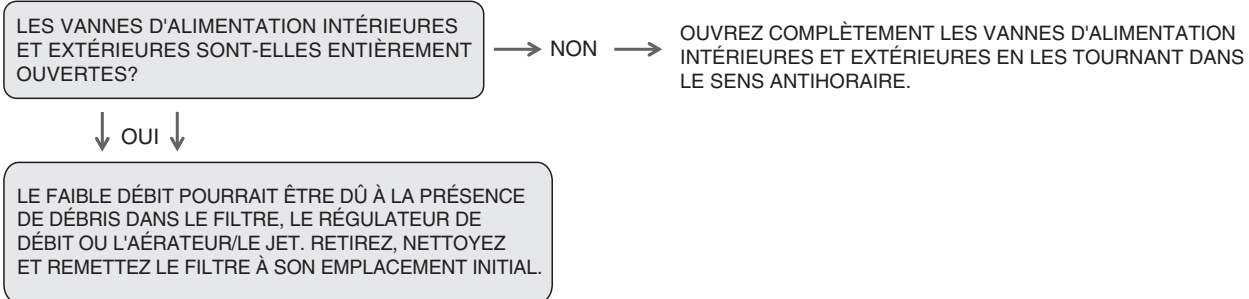
**L'APPAREIL NE FONCTIONNE PAS****L'EAU COULE SANS CESSER****DÉBIT FAIBLE**

# FAITES-NOUS PART DE VOS COMMENTAIRES!

 S'il vous plaît laissez-nous une critique de produit ou une histoire à **AmericanStandard.com/reviews**

Visionnez des vidéos d'installation sur **youtube.com/americanstandard**

Enregistrez votre garantie et abonnez-vous à un bulletin d'information plein d'idées sur **www.AmericanStandard.ca/support/warranty**

VEUILLEZ REMPLIR L'ENREGISTREMENT DE GARANTIE AMERICAN STANDARD ET SAUVEGARDER CETTE INFORMATION SUR LA GARANTIE.

**IMPORTANT:** La lavabo doit avoir été enregistrée pour que cette garantie entre en vigueur. Votre enregistrement nous permettra de communiquer facilement avec vous en cas de rappel du produit.\*

**INSTRUCTIONS:** Enregistrez votre lavabo au [www.americanstandard.com](http://www.americanstandard.com). Conservez votre preuve d'achat (ticket de caisse). Si vous avez besoin d'aide ou n'avez pas accès à notre site Web, veuillez appeler le service à la clientèle d'American Standard au numéro suivant : 800 442-1902. Un représentant d'American Standard vous aidera à remplir l'enregistrement de la garantie.

\*En Californie, vos droits de garantie demeurent inchangés même si vous n'enregistrez pas la garantie.



## **PARTAGEZ VOTRE NOUVEAU PRODUIT!**

**Identifiez-nous @american\_standard** sur Instagram et montrez-nous à quoi ressemble votre nouveau produit.

## **≡ D'AUTRES RENSEIGNEMENTS?**

Pour toute question ou de l'aide, appelez-nous au **855-836-9615**, ou visitez le site **www.AmericanStandard.ca**

### **AUX ÉTATS-UNIS :**

American Standard Brands  
865 Centennial Ave.  
Piscataway, New Jersey 08854  
Attention: Directeur ou directrice de la consommation Pour les résidents des États-Unis, il est également possible d'obtenir les renseignements relatifs à la garantie en téléphonant au numéro sans frais suivant : (855) 815-0004.  
[www.AmericanStandard.com](http://www.AmericanStandard.com)

### **AU CANADA**

LIXIL Canada, Inc.  
5900 Avebury Rd.  
Mississauga, Ontario  
Canada L5R 3M3  
Sans frais : (800) 387-0369  
[AmericanStandard.ca/support/warranty](http://AmericanStandard.ca/support/warranty)

### **AU MEXIQUE**

American Standard B&K Mexico  
S. de R.L. de C.V.  
Via Morelos #330  
Col. Santa Clara  
Ecatepec 55540 Edo. Mexico  
Sans frais: 800-839-1200  
[AmericanStandard.com.mx/garantia](http://AmericanStandard.com.mx/garantia)

M985186 FR (10/23)  
605B173

PART OF **LIXIL**

*American Standard*

# American Standard

---

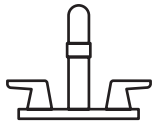

---

**American Standard se dedica a mejorar la vida, en el corazón de su hogar, cada día...**

...así que, ¡gracias por invitarnos! Con lo mejor en productos de cocina y baño, estamos aquí para ayudarle a hacer su vida más feliz, más sana y más sencilla. Nuestro compromiso con la calidad, la innovación y el desempeño nos ha convertido en parte de su rutina diaria durante casi 150 años, y esperamos formar parte de su vida durante muchos años más.

**Para más información visite [www.AmericanStandard.com.mx](http://www.AmericanStandard.com.mx)**

## **REGISTRE SU GARANTÍA**

Use el código **QR** fácil de escanear para introducir rápidamente su información o encuentre la garantía detallada de su producto aquí:



**[www.AmericanStandard.com.mx/garantia](http://www.AmericanStandard.com.mx/garantia)**

El registro le permite a usted guardar bien la información de su producto y a nosotros nos permite ponernos en contacto con usted en caso de retirada o por cualquier novedad sobre su compra.

**Y si llega a tener una pregunta o necesita ayuda...**

Llámenos al 1-855-815-0004

# MANUAL DEL PROPIETARIO

## Selectronic® Llave para control de infecciones

### 605B173

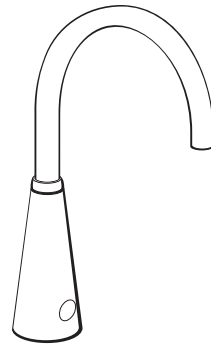

## DENTRO DE LA CAJA

La imagen puede diferir del producto comprado.



Tornillos de la tapa de la caja de control



### LOS KITS DE ELECTRICIDAD SE VENDEN POR SEPARADO

Kit de electricidad con enchufe de CA PK01.PAC

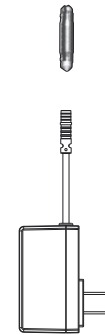

Kit de electricidad con conexión permanente de CA PK01.HAC

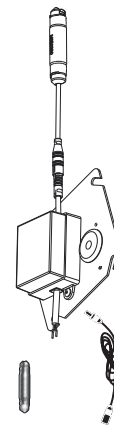

Kit de electricidad múltiple de CA PK01.MAC

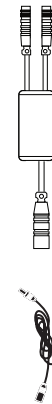

## HERRAMIENTAS RECOMENDADAS

Los pasos de instalación indicarán las herramientas que deben utilizarse con la letra asociada.



Pinzas ajustables

**A**

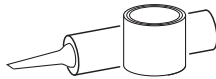

Masilla de plomero o calafateo

**B**



Cinta métrica

**C**

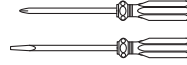

Destornilladores

**D**

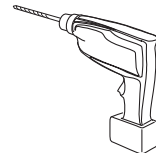

Taladro eléctrico

**E**



Llave ajustable

**F**

## NOTA PARA EL INSTALADOR: Entregue este manual al cliente después de la instalación.

Para obtener más información sobre los productos Selectronic® de American Standard, visite nuestro sitio web: [www.americanstandard-us.com](http://www.americanstandard-us.com) o escríbanos por correo electrónico a: [ASdetectInk@lifix.com](mailto:ASdetectInk@lifix.com)

Para piezas, servicio, garantía u otra asistencia, llame al (844) CRT-TEAM / (844) 387-0369 (Únicamente en el área de Toronto: 1-905-306-1093)

American Standard  
**CRT**  
Equipo de respuesta comercial

American Standard®, el logotipo de American Standard y todos los nombres de productos asociados son propiedad exclusiva de AS America, Inc. y son marcas comerciales registradas o no registradas en los EE. UU. e internacionalmente. © 2024 AS America, Inc. Todos los derechos reservados.

American Standard

# DIMENSIONES DE PREPARACIÓN

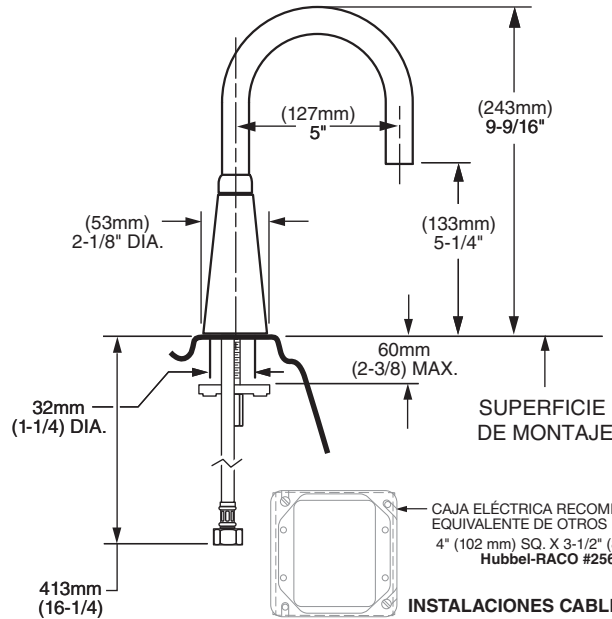

## DESCRIPCIÓN GENERAL:

Llave electrónica de funcionamiento de proximidad. Montaje de un solo poste de construcción sólida de latón, resistente al vandalismo. Funciona con DC (batería/power pack) o electricidad permanente AC (enchufe/cableado). Colador integral en línea para el solenoide. Entrada única de compresión de 3/8" válvulas de retención integradas y manguera de entrada flexible de acero inoxidable de 16-1/4" para conexión con el pico.

**Nota:** Debe instalar toda la plomería y todo el cableado eléctrico de conformidad con los códigos, las treglamentaciones y las normas aplicables.

**PRECAUCIÓN:** Use únicamente los cables suministrados por American Standard. Si utiliza cables no suministrados por AS, o corta, separa o modifica cualquier componente, se anulará la garantía.

CAJA ELÉCTRICA RECOMENDADA O EQUIVALENTE DE OTROS  
4" (102 mm) SQ. X 3-1/2" (89 mm) CAJA ELÉCTRICA PROFUNDA  
Hubbel-RACO #256 O EQUIVALENTE (DE OTROS).

INSTALACIONES CABLEADAS Y MULTI AC 10' MÁX. LARGO DE LA EXTENSI

## 1

### INSTALACIÓN DEL CONJUNTO DEL PICO



**Corte el suministro de agua caliente y fría antes de comenzar.**

1. Inserte los CABLES (1), la MANGUERA FLEXIBLE (2) y el VÁSTAGO DEL PICO (3) a través del orificio central de la superficie de montaje.
2. Ensamble la ARANDELA "C" (4) y la CONTRATUERCA (5) en el VÁSTAGO DEL PICO (3) desde la parte inferior de la superficie de montaje.
3. Alinee la LLAVE y ajuste la CONTRATUERCA (5).

**Nota:** Las placas para plataforma de 4" y 8" están disponibles para otras instalaciones. Consulte la página 1 para obtener más información.

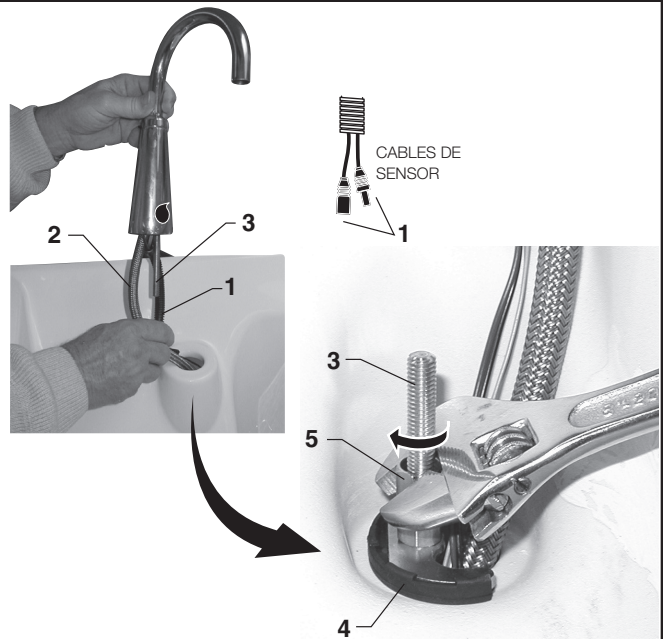

## 2

### PRUEBA DE LA LLAVE INSTALADA

**PARA GARANTIZAR UN FLUJO LAMINAR DE AGUA**, el aire debe purgarse lentamente del pico. Para ello, cubra el SENSOR (1) mientras abre lentamente las válvulas del suministro de agua. Cuando el agua fluya como un chorro uniforme y constante, destape el SENSOR (1) y abra por completo la válvula del suministro de agua.

# MANTENIMIENTO

1

## FUNCIONAMIENTO DEL SENSOR PARA EL LAVADO DE MANOS

Cuando el sensor detecta a un usuario, el agua empieza a fluir de inmediato. El flujo de agua se detendrá 2 segundos después de que el usuario salga del alcance del sensor. El retraso del corte permite que el usuario mueva las manos con comodidad sin que se active y desactive el ciclo de flujo. Como precaución, un temporizador de seguridad corta el agua una vez que el sensor ha estado bloqueado durante 59 segundos. El agua seguirá cortada hasta que se elimine el bloqueo de la zona de detección.



2

## LIMPIEZA Y EXTRACCIÓN DEL REGULADOR DE CAUDAL

1. Retire el TORNILLO DE SUJECIÓN (1) con el DESTORNILLADOR PLANO (2). Extraiga el PICO (3) de la base de la llave.
2. Retire el ALOJAMIENTO (4) y retire el REGULADOR DE CAUDAL (5).
3. Limpie el REGULADOR DE CAUDAL (5). Vuelva a ensamblarlo e instálelo en la BASE DEL PICO (6). Vuelva a ensamblar el PICO (3) en la BASE DEL PICO (6) y ajuste el TORNILLO DE SUJECIÓN (1).

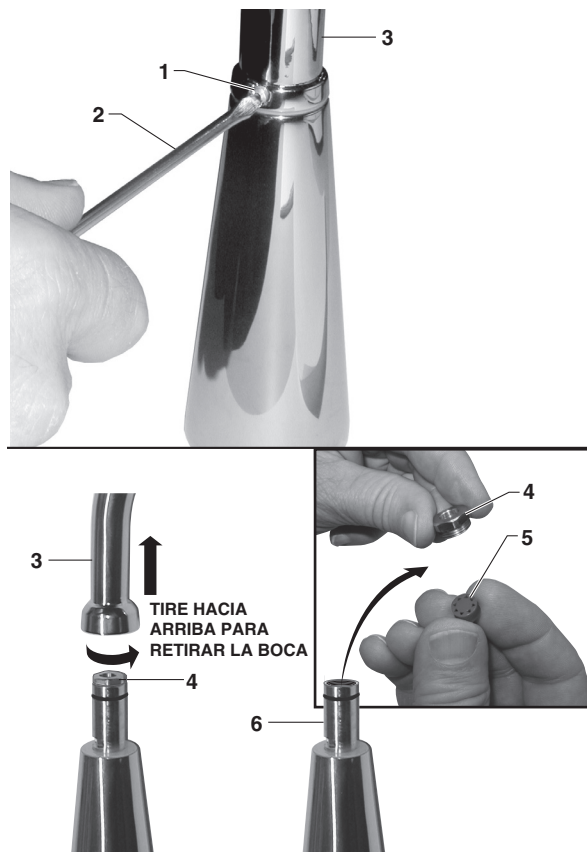

### 3

#### LIMPIEZA GENERAL

1. Utilice únicamente un paño húmedo y suave para limpiar el pico y el sensor.
2. Para la suciedad más difícil de limpiar, utilice un paño suave con detergente para vajilla diluido. Limpie la zona con un paño mojado y séquela con un paño suave.

#### PRECAUCIÓN

**No raye el sensor cuando lo limpie. Evite el uso de sustancias químicas, detergentes potentes y agentes abrasivos.**



### 4

#### PREGUNTAS FRECUENTES

- P:** ¿Cómo puedo saber que debo cambiar la batería?
- R:** La válvula no se abrirá y el sensor brillará de manera intermitente 2 veces interrumpido por una pausa de hasta 7 días.
- P:** ¿Por qué hubo una reducción significativa en el caudal de la llave?
- R:** Puede ser que el conjunto del filtro, el regulador de flujo o el aireador/rociador estén bloqueados. Verifique y límpielos. Consulte Inicio/Mantenimiento y las secciones C, D y E.
- P:** ¿Por qué el agua no sale de la llave cuando estoy en la zona de detección del sensor?
- R:** Quizás deba reemplazar la batería. Verifíquela. Si el sensor brilla de manera intermitente dos veces interrumpidas por una pausa, reemplace la batería o llame al (844) CRT-TEAM / (844) 278-8326.
- P:** ¿Cuál es el rango de presión operativa normal?
- R:** La llave operará con presiones de suministro de entre 20 y 80 psi.

**NO FUNCIONA**

¿LAS LLAVES DE PASO EXTERNAS ESTÁN ABIERTAS?

→ NO → ABRA LAS LLAVES DE PASO EXTERNAS

↓ SÍ ↓

¿LA LLAVE DE PASO INTERNA ESTÁ ABIERTA?

→ NO → ABRA LA LLAVE DE PASO INTERNA. (NECESITARÁ LA LLAVE HEXAGONAL).

↓ SÍ ↓

¿EL SENSOR PARPADEA DOS VECES?

→ SÍ → LA BATERÍA ESTÁ CASI AGOTADA. INSTALE UNA NUEVA.

↓ NO ↓

RECONECTE LA BATERÍA AL SENSOR.  
¿EL SENSOR PARPADEA DURANTE 5 SEGUNDOS?

→ 1 → NO → 1

→ 2 → NO → 2

→ 1 → BATERÍA AGOTADA. INSTALE UNA BATERÍA NUEVA. REPITA.

→ 2 → COMPRUEBE QUE EL AISLANTE QUE CUBRE EL ALAMBRE DEL SENSOR NO ESTÉ DAÑADO. CAMBIE EL SENSOR.

↓ SÍ ↓

REEMPLACE EL SOLENOIDE.

**EL AGUA CORRE CONTINUAMENTE**

RECONECTE LA BATERÍA AL SENSOR.  
¿EL SENSOR PARPADEA DURANTE 5 SEGUNDOS?

→ NO → COMPRUEBE QUE EL AISLANTE QUE CUBRE EL ALAMBRE DEL SENSOR NO ESTÉ DAÑADO. CAMBIE EL SENSOR.

↓ SÍ ↓

REEMPLACE EL SOLENOIDE.

**PROBLEMAS DE CAUDAL BAJO**

¿ESTÁN ABIERTAS POR COMPLETO LAS LLAVES DE PASO INTERNA Y EXTERNA?

→ NO → ABRA POR COMPLETO LAS LLAVES DE PASO INTERNA Y EXTERNA GIRANDO EN SENTIDO ANTIHORARIO.

↓ SÍ ↓

EL CAUDAL BAJO PUEDE SER EL RESULTADO DE DESECHOS EN EL CONJUNTO DEL FILTRO, EN EL REGULADOR DE CAUDAL O EN EL AIREADOR/ROCIADOR. RETIRE, LIMPIE Y VUELVA A INSERTAR EN LA POSICIÓN ORIGINAL.

# ¡DÍGANOS QUÉ PIENSA!

★ Déjenos una reseña o una historia del producto en **AmericanStandard.com/reviews**

Encuentre videos de instalación en **youtube.com/americanstandard**

Registre su garantía e inscribábase para recibir un boletín lleno de ideas en **www.AmericanStandard.com.mx/garantia**

**COMPLETE EL PROCESO DE INSCRIPCIÓN DE LA GARANTÍA DE AMERICAN STANDARD Y GUARDE ESTA INFORMACIÓN SOBRE LA GARANTÍA IMPORTANTE:** Debe realizar la inscripción de la lavabo para que esta garantía tenga vigencia. Gracias a su inscripción, será más fácil contactarlo en caso de una retirada del producto del mercado.\*

**INSTRUCCIONES:** Registre la lavabo en [www.americanstandard.com](http://www.americanstandard.com). Guarde el comprobante de compra (recibo de compra). Si necesita asistencia o no puede acceder a nuestro sitio web, comuníquese con Atención al Cliente de American Standard llamando al: (800) 442-1902. Un representante de American Standard lo ayudará a completar la inscripción de la garantía.

\* En California, sus derechos de garantía permanecen intactos aunque no complete el proceso de inscripción.

## ¡COMPARTA SU PRODUCTO NUEVO!

Etiquétenos **@american\_standard** en Instagram y muéstranos cómo se ve su nuevo producto.

## ≡ ¿QUIERE MÁS INFORMACIÓN?

Para hacer consultas o solicitar ayuda llámenos **855-815-0004**, o visite **www.AmericanStandard.com.mx**

### EN ESTADOS UNIDOS

American Standard Brands  
865 Centennial Ave.  
Piscataway, New Jersey 08854  
Atención: Director of Consumer Affairs  
Los residentes de Estados Unidos también pueden obtener información sobre la garantía llamando al siguiente número gratuito: (855) 815-0004  
[www.AmericanStandard.com](http://www.AmericanStandard.com)

### EN CANADÁ

LIXIL Canada, Inc.  
5900 Avebury Rd.  
Mississauga, Ontario  
Canadá L5R 3M3  
Número gratuito :  
(800) 387-0369  
[AmericanStandard.ca/support/warranty](http://AmericanStandard.ca/support/warranty)

### EN MÉXICO

American Standard B&K Mexico  
S. de R.L. de C.V.  
Vía Morelos #330  
Col. Santa Clara  
Ecatepec 55540 Edo. Mexico  
TNúmero gratuito: 800-839-1200  
[AmericanStandard.com.mx/garantia](http://AmericanStandard.com.mx/garantia)

M985186 SP (7/24)  
605B173

PART OF **LIXIL**

*American Standard*